

**DENSO-KIT W/DENSOLEEN S10  
TEN BEHOEVE VAN FLENZEN/AFSLUITERS****TOEPASSING**

**DENSOLEEN-Primer HT, DENSO-Kit W en DENSOLEEN S10** voor de bescherming van afsluiters.

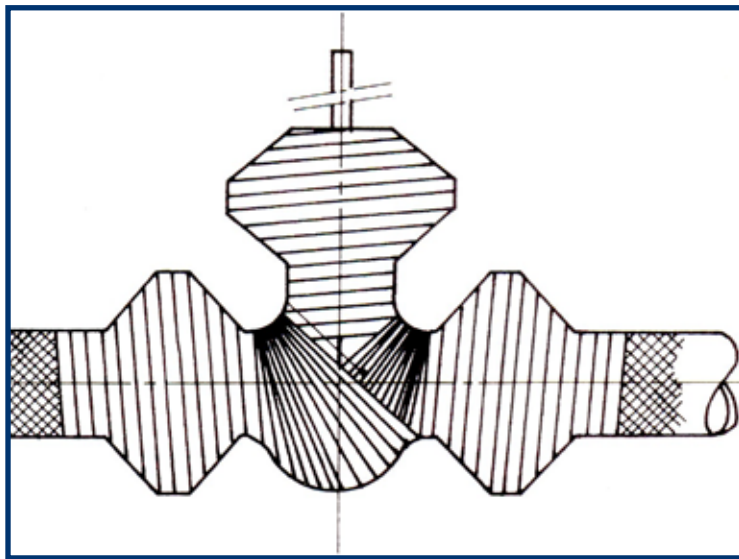

**DENSOLEEN-Primer HT, DENSO-Kit W en DENSOLEEN S10** zijn drie van de vele corrosiewerende producten uit het programma van Imbema Denso B.V.

Voor de juiste werkwijze bij deze toepassing z.o.z.

## DENSO-KIT W/ DENSOLEEN S10 TEN BEHOEVE VAN FLENZEN/AFSLUITERS

### VERWERKINGSADVIES

Het beschermen van afsluiters met **DENSOLEEN-Primer HT**, **DENSO-Kit W** en **DENSOLEEN S10**

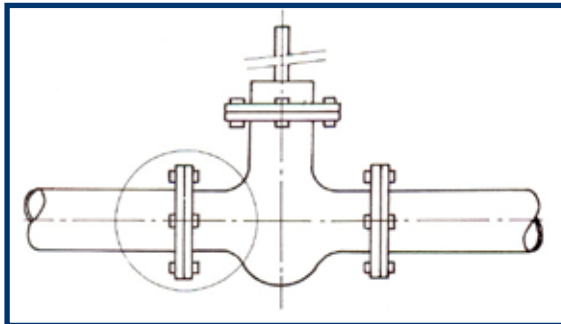

DENSOLEEN S10

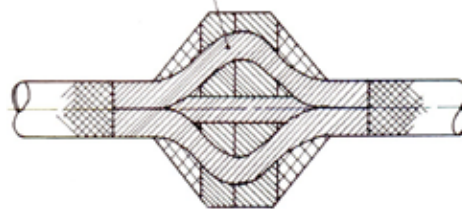

Hierover enkele stroken DENSOLEEN S10, breed 50 mm aanbrengen.

DENSOLEEN-Primer HT

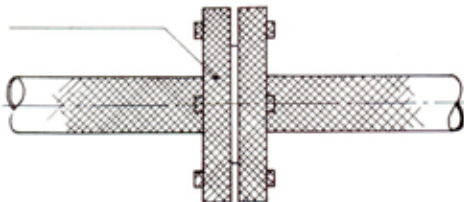

De afsluiter, alsmede de flenzen voorzien van een laag DENSOLEEN-Primer HT

DENSOLEEN S10

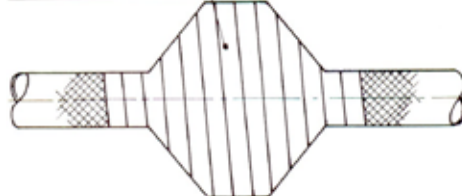

Het geheel afwikkelen met DENSOLEEN S10, breed 30 mm.

DENSO-Kit W

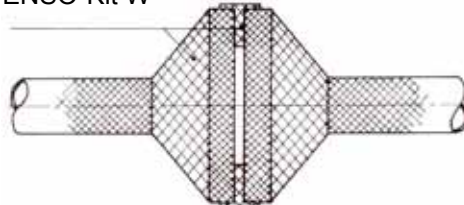

Na voldoende droogtijd van de DENSOLEEN-Primer HT, DENSO-Kit W op de volgende manier aanbrengen.

DENSOLEEN S10

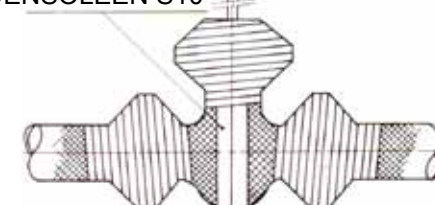

Om het huis van de afsluiter DENSOLEEN S10, breed 50 mm aanbrengen.

DENSOLEEN S10

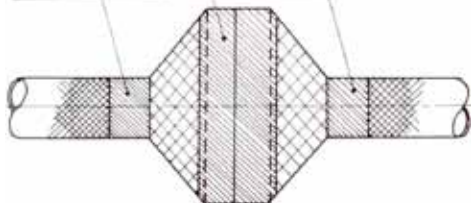

Op de volgende plaatsen DENSOLEEN S10, breed 50 mm aanbrengen.

DENSOLEEN S10

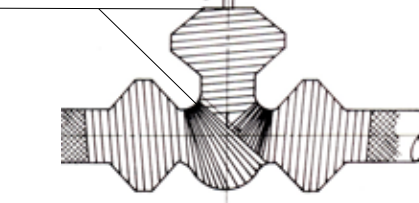

Het huis tenslotte afwikkelen met DENSOLEEN S10, breed 30 mm

Onze documentatie, productinformatie en adviezen zijn gebaseerd op onze kennis en ervaring op het moment van uitgave, doch zijn op generlei wijze juridisch bindend. Op al onze leveringen zijn de algemene leveringsvoorwaarden van Imbema Holland B.V. en haar werkmaatschappijen van toepassing, zoals deze zijn gedeponereerd ter griffie van de arrondissementsrechtbank te Haarlem d.d. 15 oktober 1982.

**Imbema Denso B.V.**

Nijverheidsweg 5-7

Postbus 160

NL-2000 AD Haarlem

Tel.: +31 (0)23-517 24 24

Fax: +31 (0)23-531 74 33

K.v.K.nr.: 34037222

E-mail: [info@imbemadenso.nl](mailto:info@imbemadenso.nl)

[www.imbemadenso.nl](http://www.imbemadenso.nl)

Een onderneming van de Imbema Groep.